

Série ZAXIS-6

HITACHI

Reliable solutions

ZAXIS 33U



PELLE HYDRAULIQUE

Modèle : ZX33U-6

Puissance nominale du moteur : 18,8 kW (25,6 ch) (ISO14396)

Poids opérationnel : Cabine 3 500 – 3 720 kg

Toit 3 320 – 3 540 kg

Godet remplissage ISO : 0,04 – 0,13 m³

ZX33U-6

L'excavatrice conviviale



6. Performances efficaces



8. Confort exceptionnel



10. Facile à entretenir

Pas de compromis sur l'excellence





Ajustement parfait

Le modèle convivial ZX33U-6 peut être utilisé pour un grand nombre de projets de location, de travaux publics, de fondation, d'aménagement, et de démolition et de construction d'intérieurs. Il garantit des performances efficaces tout en offrant confort exceptionnel et entretien simplifié à l'opérateur. Équipée d'un moteur conforme à la phase V, cette excavatrice n'exige pas de dispositif de post-traitement et réduit ainsi le temps et les coûts d'entretien.



Durabilité accrue

Les axes d'articulation avant renforcés et la protection du vérin de flèche améliorent la durabilité.



Rayon de rotation arrière court

Le rayon de rotation arrière court de la ZX33U-6 convient parfaitement aux travaux en zones urbaines et dans les espaces réduits.



Cabine spacieuse

Le large siège de l'opérateur, le repose-poignet réglable et l'accès facilité à la cabine offrent un espace de travail confortable.



Haut rendement énergétique

Les lampes DEL sur la cabine et sur la flèche ont une durée de vie plus longue que les substituts halogènes.



Entretien simple

Le radiateur et le refroidisseur d'huile sont placés de manière pratique côte à côte.



Souplesse d'utilisation

Le levier de fonction auxiliaire assure l'excellent contrôle des outils.

Perfor- mances efficaces

La ZX33U-6 a été créée pour fournir un niveau de performances exceptionnel sur tous les chantiers, plus particulièrement dans les espaces réduits. Rapide, puissante et économe en carburant, cette excavatrice a également été conçue afin d'assurer à l'opérateur des coûts de fonctionnement réduits et de limiter les émissions.

Haute productivité

La ZX33U-6 assure des niveaux de productivité élevés sur tous les chantiers grâce à son puissant moteur conforme à la phase V, à sa durée de cycle rapide et à son système hydraulique efficace.

Conçue pour durer

Les fonctions durables de la ZX33U-6, comme les axes d'articulation avant renforcés, le cadre D renforcé et la protection du vérin de flèche, garantissent la fiabilité des performances et vous aident à réaliser vos travaux dans les délais et le budget impartis.

Frais de carburant réduits

Le système d'économie d'énergie avancé associe les fonctionnalités de mode ECO, de ralenti automatique et de commande isochrone afin de réduire de manière significative la consommation de carburant. Il réduit également les niveaux sonores et les émissions.



Grâce à son rayon de rotation arrière court, la ZX33U-6 convient parfaitement aux travaux dans les espaces réduits.



La durée de cycle rapide et le système hydraulique efficace garantissent une haute productivité.



Le tableau de bord multifonctionnel LCD indique les données nécessaires d'un simple coup d'œil.



Une vue précise depuis la cabine.



Le levier de fonction auxiliaire assure un contrôle précis.



Confort exceptionnel

La cabine de la ZX33U-6 met en lumière l'attention méticuleuse apportée aux détails de la conception des mini-excavatrices Hitachi. Elle offre une visibilité améliorée, des fonctionnalités conviviales et un environnement de travail confortable pour les opérateurs.

Cabine spacieuse

La cabine de la ZX33U-6, conforme aux normes ROPS, est spacieuse et facile d'accès par le biais du marche-pied. Équipée d'un large siège suspendu coulissant et réglable, de pédales pliables et d'un repose-poignet réglable, la ZX33U-6 garantit un niveau de confort élevé pour les opérateurs.

Utilisation facile

Les commandes conviviales sont à portée de main de l'opérateur et les leviers hydrauliques de commande pilote garantissent le fonctionnement harmonieux de la machine. Le levier de fonction auxiliaire en option est muni d'un commutateur proportionnel qui permet de contrôler avec précision l'accessoire avant. Le grand tableau de bord LCD offre une bonne visibilité en plein soleil ou dans l'obscurité, et présente toutes les données techniques essentielles d'un simple coup d'œil.

Conception améliorée

La ZX33U-6 est équipée de nouvelles lampes DEL qui ont une durée de vie plus longue que tous les autres substituts halogènes et qui maximisent ainsi le rendement énergétique. Un pare-soleil sur le pare-brise est disponible en option.



Les commandes sont à portée de main.

Facile à entretenir

La facilité d'entretien fait partie intégrante de la conception conviviale de la ZX33U-6. Elle est équipée d'un ensemble de fonctionnalités d'entretien pratiques, qui permettent de réaliser les tâches d'entretien et de nettoyage rapidement et aisément sur le chantier et qui garantissent des performances optimales en tout temps.

Accès facile

Les capots du moteur et du radiateur ont été conçus pour garantir un accès aisé. Grâce à l'espace suffisant autour de l'ouverture du réservoir de carburant, les appoints de la nouvelle mini-excavatrice s'effectuent plus facilement. La batterie a été placée du même côté que le radiateur pour faciliter l'entretien.

Interventions de nettoyage rapides

Le châssis inférieur est facile à nettoyer grâce à la structure de remorquage propre depuis laquelle les accumulations de boue et de sable peuvent aisément être retirées. Les ouvertures de la lame de terrassement réduisent l'accumulation de boue et facilitent son extraction rapide.

La sécurité d'abord

Le commutateur de déconnexion des batteries est désormais disponible en série pour un entretien plus facile et sécurisé.



Grâce à l'interrupteur de déconnexion des batteries, les entretiens peuvent être effectués en toute sécurité.



Les capots faciles à ouvrir permettent un accès rapide.



Le plancher inclinable garantit un accès facile au moteur et à la soupape de commande pour un entretien rapide.

SPÉCIFICATIONS

MOTEUR

Modèle	3TNV88
Type	4 cycles, refroidi par eau, injection directe
Nombre de cylindres	3
Puissance nominale	
ISO 14396	18,8 kW (25,6 ch) à 2 400 min ⁻¹
ISO 9249, nette	18,0 kW (24,5 ch) à 2 400 min ⁻¹
SAE J1349, nette	18,0 kW (24,5 ch) à 2 400 min ⁻¹
Couple maximal	91,6 Nm à 1 000 min ⁻¹
Cylindrée	1,642 L
Alésage et course	88 mm x 90 mm
Batterie	1 x 12 V / 55 Ah

SYSTÈME HYDRAULIQUE

Pompes hydrauliques

Pompes principales	2 pompes à pistons axiaux à cylindrée variable 1 pompe à engrenages
Débit d'huile maximal ...	2 x 38,4 L/min 1 x 22,8 L/min
Pompe de pilotage	1 pompe à engrenages
Débit d'huile maximal ...	10,8 L/min

Moteurs hydrauliques

Translation	2 moteurs à pistons axiaux à cylindrée variable
Rotation	1 moteur à pistons axiaux

Réglages de la soupape de décharge

Circuit de l'équipement ...	24,5 MPa (250 kgf/cm ²)
Circuit de rotation	16,7 MPa (170 kgf/cm ²)
Circuit de translation	24,5 MPa (250 kgf/cm ²)
Circuit de pilotage	3,9 MPa (40 kgf/cm ²)

Vérins hydrauliques

	Quantité	Alésage	Diamètre de tige	Course
Flèche (cabine)	1	80 mm	45 mm	563 mm
Flèche (abri toit)	1	80 mm	45 mm	579 mm
Bras	1	70 mm	40 mm	546 mm
Godet	1	65 mm	40 mm	435 mm
Lame	1	85 mm	45 mm	135 mm
Rotation de flèche	1	85 mm	45 mm	525 mm

TOURELLE

Plateforme

Châssis à section en D pour la résistance à la déformation.

Dispositif de rotation

Moteur à pistons axiaux avec réducteur planétaire à bain d'huile. Couronne de rotation à simple rangée. Le frein de stationnement de rotation est du type à disque actionné par ressort / relâché par hydraulique.

Vitesse de rotation	9,1 min ⁻¹ (tr/m)
Couple de rotation	5,1 kNm (520 kgfm)

Cabine de l'opérateur

Cabine spacieuse indépendante de 1 049 mm de large sur 1 611 mm de haut, conforme aux normes ISO*. Vitres en verre armé sur 4 côtés pour la visibilité. Le pare-brise avant (parties supérieure et inférieure) est ouvrable. Siège inclinable.

* International Organization for Standardization

CHÂSSIS INFÉRIEUR

Chenilles

Châssis inférieur de type tracteur. Cadre soudé au châssis composé de matériaux de premier choix.
Cadre latéral soudé au châssis du train de roulement.

Nombre de galets de chaque côté

Galets supérieurs	1
Galets inférieurs	4

Dispositif de translation

Chaque chenille est actionnée par un moteur à pistons axiaux à 2 vitesses. Le frein de stationnement est du type à disque actionné par ressort / relâché par hydraulique.

Système de transmission automatique : Haute-Basse.

Vitesses de translation ...	Haute : 0 à 4,3 km/h Basse : 0 à 2,8 km/h
-----------------------------	--

Force de traction maximale.....	27 kN (2 750 kgf)
---------------------------------	-------------------

Capacité d'ascension ...	58 % (30 degrés) en continu
--------------------------	-----------------------------

NIVEAU DE PUISSANCE SONORE

Niveau de puissance sonore dans la cabine conformément à la norme ISO 6396	LpA 75 dB(A)
Niveau de puissance sonore extérieur conformément à la norme ISO 6395 et à la directive UE 2000/14/CE	LwA 94 dB(A)

CAPACITÉS DE REMPLISSAGE

Réservoir de carburant	42,0 L
Liquide de refroidissement moteur	3,9 L
Huile moteur	7,2 L
Dispositif de translation (chaque côté)	0,6 L
Système hydraulique	56,0 L
Réservoir hydraulique	32,0 L

POIDS ET PRESSION AU SOL

Poids en ordre de marche et pression au sol

CABINE				
Type de patin	Largeur de patin	Longueur de bras	kg	kPa (kgf/cm ²)
Patin en caoutchouc	300 mm	1,17 m	3 500	31 (0,32)
		1,52 m	3 510*	32 (0,32)*
Patin à crampon	300 mm	1,17 m	3 640	33 (0,33)
		1,52 m	3 650*	33 (0,33)*
Patin de chenille de type pad	300 mm	1,17 m	3 710	33 (0,34)
		1,52 m	3 720*	33 (0,34)*

Y compris poids du godet de 0,09 m³ (remplissage ISO), (73 kg).

* Y compris poids du godet de 0,08 m³ (remplissage ISO) (67 kg) et contrepoids additionnel (190 kg).

TOIT À 4 MONTANTS

Type de patin	Largeur de patin	Longueur de bras	kg	kPa (kgf/cm ²)
Patin en caoutchouc	300 mm	1,17 m	3 320	30 (0,30)
		1,52 m	3 330*	30 (0,30)*
Patin à crampon	300 mm	1,17 m	3 460	31 (0,32)
		1,52 m	3 470*	31 (0,32)*
Patin de chenille de type pad	300 mm	1,17 m	3 530	32 (0,32)
		1,52 m	3 540*	32 (0,32)*

Y compris poids du godet de 0,09 m³ (remplissage ISO), (73 kg).

* Y compris poids du godet de 0,08 m³ (remplissage ISO) (67 kg) et contrepoids additionnel (190 kg).

FORCE DE CAVAGE DU GODET ET DU BRAS

Longueur de bras	1,17 m	1,52 m
Force de cavage du godet ISO	27,2 kN (2 770 kgf)	
Force de cavage du godet SAE : PCSA	22,9 kN (2 340 kgf)	
Force de pénétration du bras ISO	16,9 kN (1 720 kgf)	14,6 kN (1 490 kgf)
Force de pénétration du bras SAE : PCSA	15,8 kN (1 610 kgf)	13,9 kN (1 420 kgf)

SPÉCIFICATIONS

RAYONS D'ACTION

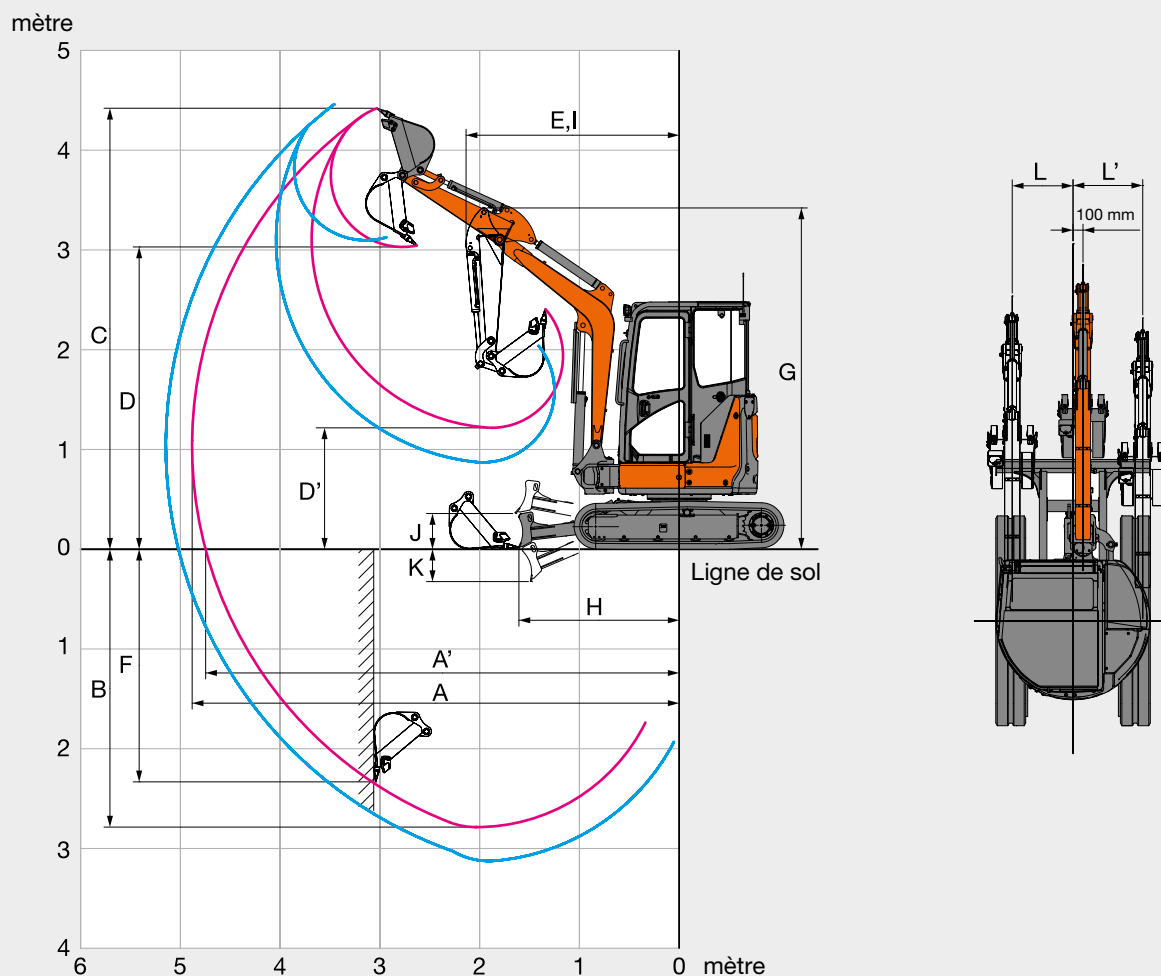

Unité : mm

Longueur de bras	1,17 m		1,52 m	
	Cabine	Toit à 4 montants	Cabine	Toit à 4 montants
A Portée de fouille max.	4 890		5 170	
A' Portée de fouille max. (au sol)	4 750		5 040	
B Profondeur de fouille max.	2 790		3 130	
C Hauteur d'attaque max.	4 420	4 620	4 470	4 700
D Hauteur de déversement max.	3 030	3 200	3 100	3 310
D' Hauteur de déversement min.	1 220	1 310	870	980
E Rayon de rotation min.	2 150	1 970	2 180	2 090
F Profondeur de fouille paroi verticale max.	2 330		2 330	
G Hauteur de l'accessoire avant au rayon de rotation min.	3 440	3 530	3 460	3 560
H Distance de nivellement min.	1 610		1 480	
I Rayon d'action au rayon de rotation min. (Angle max. de rotation de la flèche)	1 820	1 580	1 860	1 680
J Position la plus haute du bas de lame au-dessus du sol	360		360	
K Position la plus basse du bas de lame au-dessus du sol	320		320	
L/L' Distance de déport	610 / 700	610 / 735	610 / 700	610 / 735
avec clapet de sécurité	520 / 700	520 / 735	520 / 700	520 / 735
avec tuyaux d'assistance	450 / 700	450 / 700	450 / 700	450 / 700
Angle max. de rotation de la flèche (deg.)	62 / 62	72 / 62	62 / 62	72 / 62
avec clapet de sécurité (deg.)	62 / 52	72 / 52	62 / 52	72 / 52
avec tuyaux d'assistance (deg.)	62 / 45	62 / 45	62 / 45	62 / 45

Hors hauteur de crampon de patin de chenille

DIMENSIONS

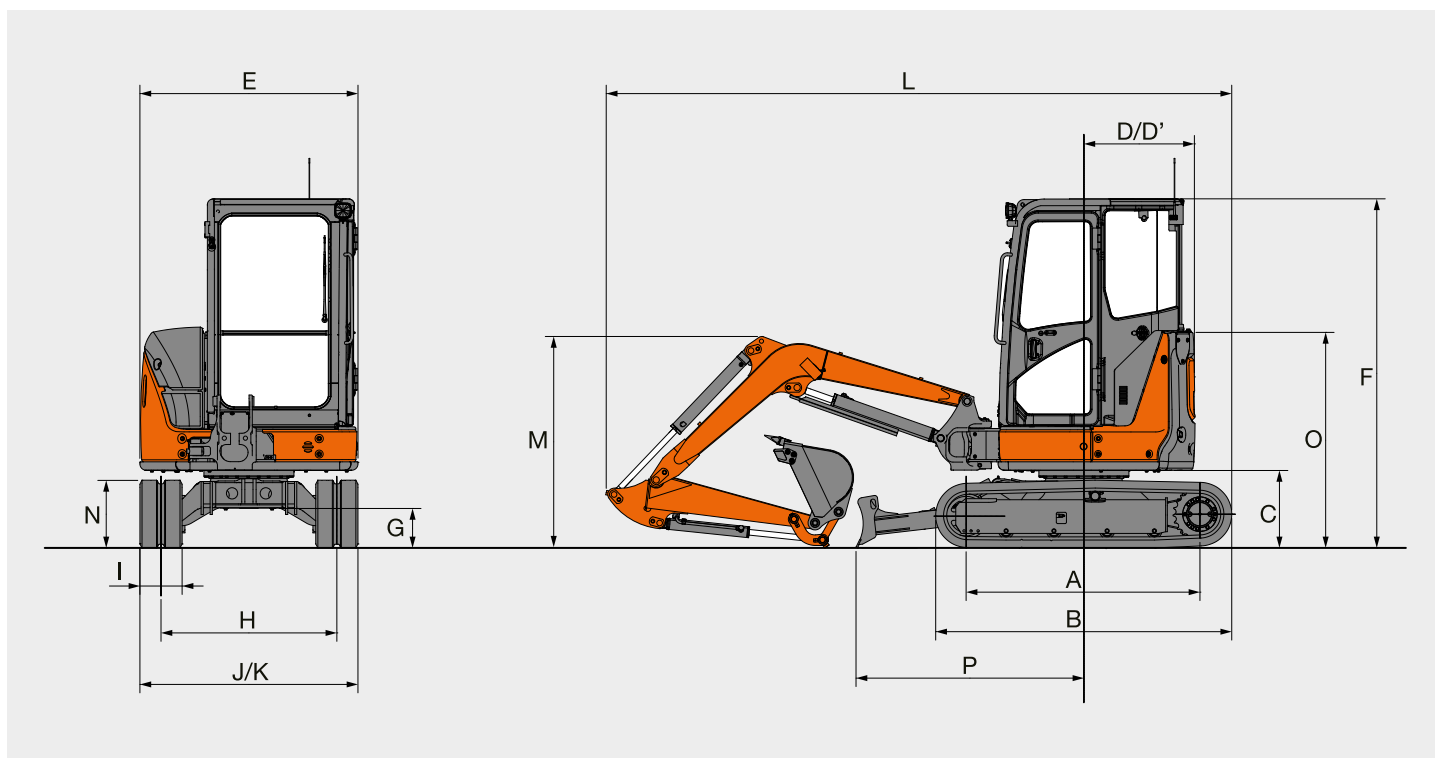

Unité : mm

	ZAXIS 33U
A Longueur de chenille au sol	1 660 (1 670)
B Longueur du train de chenilles	2 110 (2 130)
*C Dégagement sous contrepoids	550 (540)
D Rayon de rotation arrière	775 (875 avec contrepoids additionnel)
D' Longueur de l'arrière	775 (875 avec contrepoids additionnel)
E Largeur hors-tout de la tourelle	1 550
F Hauteur hors tout de la cabine	2 480 (2 470)
*G Garde au sol minimale	280 (270)
H Voie	1 250
I Largeur des patins	300
J Largeur du châssis inférieur	1 550
K Largeur hors-tout (Largeur de la lame)	1 550
L Longueur hors-tout	
Avec bras de 1,17 m	4 450
Avec bras de 1,52 m	4 530
*M Hauteur hors tout de la flèche	
Avec bras de 1,17 m	1 510
Avec bras de 1,52 m	1 950
N Hauteur de chenille	480 (470)
O Hauteur du capot moteur	1 530 (1 520)
P Distance horizontale à la lame	1 620
Q Hauteur de la lame	360

* Hors hauteur de crampon de patin de chenille Les valeurs entre () correspondent aux dimensions des patins à crampon.

CAPACITÉS DE LA MACHINE

- Notes :
1. Les mesures sont basées sur la norme ISO 10567.
 2. La capacité de levage ne dépasse pas 75 % de la charge de basculement avec la machine sur sol ferme et de niveau, ou 87 % de la capacité hydraulique totale.
 3. Le point de charge est l'axe géométrique de la broche de montage à la jonction du godet et du bras.
 4. *Indique la charge limitée par la capacité hydraulique.
 5. 0 m = sol.

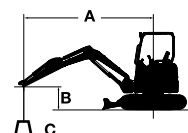

A : Rayon de chargement
B : Hauteur du point de chargement
C : Capacité de levage

Pour déterminer les capacités de levage, appliquez la valeur de capacité de la machine « Mesure sur le côté ou à 360 degrés » du tableau avec la « Lame levée », et déduisez le poids de l'accessoire installé et de l'attache rapide.

ZAXIS 33U Version de cabine, lame levée

Mesure sur l'avant Mesure sur le côté ou à 360 degrés Unité : 1 000 kg

Conditions	Hauteur du point de chargement m	Rayon de chargement								À portée max.		
		1,0 m		2,0 m		3,0 m		4,0 m				mètre
Flèche 2,28 m Bras 1,52 m Contrepoids additionnel 190 kg Patin en caoutchouc 300 mm	3,0									0,57	0,44	3,97
	2,0					*0,86	0,67	0,55	0,43	0,48	0,37	4,39
	1,0					0,82	0,62	0,53	0,41	0,45	0,34	4,50
	0 (Sol)			*1,48	1,06	0,78	0,59	0,52	0,40	0,47	0,36	4,33
	-1,0	*1,47	*1,47	1,49	1,06	0,78	0,58			0,55	0,42	3,84
	-2,0			*1,51	1,10					0,89	0,67	2,80

ZAXIS 33U Version de cabine, lame au sol

Mesure sur l'avant Mesure sur le côté ou à 360 degrés Unité : 1 000 kg

Conditions	Hauteur du point de chargement m	Rayon de chargement								À portée max.		
		1,0 m		2,0 m		3,0 m		4,0 m				mètre
Flèche 2,28 m Bras 1,52 m Contrepoids additionnel 190 kg Patin en caoutchouc 300 mm	3,0									*0,62	0,44	3,97
	2,0					*0,86	0,66	*0,78	0,43	*0,60	0,37	4,39
	1,0					*1,19	0,62	*0,89	0,41	*0,64	0,34	4,50
	0 (Sol)			*1,48	1,06	*1,40	0,59	*0,96	0,40	*0,75	0,36	4,33
	-1,0	*1,47	*1,47	*2,38	1,06	*1,35	0,58			*0,90	0,42	3,84
	-2,0			*1,51	1,10					*0,90	0,67	2,80

ZAXIS 33U Version de cabine, lame levée



Mesure sur l'avant Mesure sur le côté ou à 360 degrés Unité : 1 000 kg











Conditions	Hauteur du point de chargement m	Rayon de chargement								À portée max.		
		1,0 m		2,0 m		3,0 m		4,0 m				mètre
Flèche 2,28 m Bras 1,17 m Patin en caoutchouc 300 mm	3,0											
	2,0			*1,48	1,08	0,46	0,58	0,48	0,37	0,47	0,36	4,03
	1,0					0,71	0,54	0,47	0,36	0,44	0,33	4,17
	0 (Sol)			1,31	0,92	0,69	0,51			0,46	0,35	4,00
	-1,0	*1,86	*1,86	1,33	0,94	0,69	0,51			0,56	0,43	3,47
	-2,0			*0,98	0,98					*0,84	*0,84	2,19



ZAXIS 33U Version de cabine, lame au sol











Mesure sur l'avant Mesure sur le côté ou à 360 degrés Unité : 1 000 kg



Conditions	Hauteur du point de chargement m	Rayon de chargement								À portée max.		
		1,0 m		2,0 m		3,0 m		4,0 m				mètre
Flèche 2,28 m Bras 1,17 m Patin en caoutchouc 300 mm	3,0											
	2,0			*1,48	1,08	*1,00	0,58	*0,88	0,38	*0,82	0,36	4,03
	1,0					*1,30	0,54	*0,95	0,36	*0,89	0,33	4,17
	0 (Sol)	*1,86	*1,86	*1,44	0,92	*1,44	0,51			*0,95	0,35	4,00
	-1,0			*2,16	0,94	*1,28	0,51			*0,99	0,43	3,47
	-2,0			*0,98	*0,98					*0,84	*0,84	2,19











ZAXIS 33U Version de toit à 4 montants, lame levée
 Mesure sur l'avant  Mesure sur le côté ou à 360 degrés Unité : 1 000 kg

Conditions	Hauteur du point de chargement m	Rayon de chargement								À portée max.		
		1,0 m		2,0 m		3,0 m		4,0 m				mètre
												
Flèche 2,28 m	3,0									0,53	0,41	3,97
Bras 1,52 m	2,0					0,82	0,63	0,52	0,40	0,45	0,34	4,39
Contrepoids additionnel 190 kg	1,0					0,77	0,58	0,50	0,39	0,42	0,32	4,50
Patin en caoutchouc 300 mm	0 (Sol)			1,40	0,99	0,74	0,55	0,49	0,37	0,44	0,33	4,33
	-1,0	*1,47	*1,47	1,40	0,99	0,73	0,55			0,52	0,39	3,84
	-2,0			1,44	1,03					0,84	0,63	2,80











ZAXIS 33U Version de toit à 4 montants, lame au sol
 Mesure sur l'avant  Mesure sur le côté ou à 360 degrés Unité : 1 000 kg

Conditions	Hauteur du point de chargement m	Rayon de chargement								À portée max.		
		1,0 m		2,0 m		3,0 m		4,0 m				mètre
												
Flèche 2,28 m	3,0									*0,62	0,41	3,97
Bras 1,52 m	2,0					*0,86	0,63	*0,78	0,40	*0,60	0,34	4,39
Contrepoids additionnel 190 kg	1,0					*1,19	0,58	*0,89	0,39	*0,64	0,32	4,50
Patin en caoutchouc 300 mm	0 (Sol)			*1,48	0,99	*1,40	0,55	*0,96	0,37	*0,75	0,33	4,33
	-1,0	*1,47	*1,47	*2,38	0,99	*1,35	0,55			*0,90	0,39	3,84
	-2,0			*1,51	1,03					*0,90	0,63	2,80

ZAXIS 33U Version de toit à 4 montants, lame levée
 Mesure sur l'avant  Mesure sur le côté ou à 360 degrés Unité : 1 000 kg

Conditions	Hauteur du point de chargement m	Rayon de chargement								À portée max.		
		1,0 m		2,0 m		3,0 m		4,0 m				mètre
												
Flèche 2,28 m	3,0											
Bras 1,17 m	2,0			1,40	1,01	0,71	0,54	0,45	0,34	0,44	0,34	4,03
Patin en caoutchouc 300 mm	1,0					0,67	0,50	0,43	0,33	0,41	0,31	4,17
	0 (Sol)			1,22	0,86	0,64	0,48			0,43	0,32	4,00
	-1,0	*1,86	*1,86	1,24	1,24	0,64	0,48			0,52	0,40	3,47
	-2,0			*0,98	0,92					*0,84	0,80	2,19

ZAXIS 33U Version de toit à 4 montants, lame au sol
 Mesure sur l'avant  Mesure sur le côté ou à 360 degrés Unité : 1 000 kg

Conditions	Hauteur du point de chargement m	Rayon de chargement								À portée max.		
		1,0 m		2,0 m		3,0 m		4,0 m				mètre
												
Flèche 2,28 m	3,0											
Bras 1,17 m	2,0			*1,48	1,01	*1,00	0,54	*0,88	0,34	*0,82	0,34	4,03
Patin en caoutchouc 300 mm	1,0					*1,30	0,50	*0,95	0,33	*0,89	0,31	4,17
	0 (Sol)			*1,44	0,86	*1,44	0,48			*0,95	0,32	4,00
	-1,0	*1,86	*1,86	*2,16	0,87	*1,28	0,48			*0,99	0,40	3,47
	-2,0			*0,98	0,92					*0,84	0,79	2,19

ÉQUIPEMENTS

● : Équipement standard

○ : Équipement en option

MOTEUR

Filtre à air double filtre	○
Alternateur 12 V - 40 A	●
Système de ralentissement automatique	●
Filtre à huile moteur, type cartouche	●
Filtre à carburant principal, type cartouche	●
Commande mode ECO/PWR	●
Pompe électrique d'alimentation carburant	●
Réservoir de réserve pour radiateur	●
Séparateur d'eau pour le carburant	●

SYSTÈME HYDRAULIQUE

Soupape anti-dérive sur la flèche	●
Filtre de retour prenant la totalité du débit	●
Leviers de commande de pilotage hydraulique	●
Interrupteur de coupure des commandes de pilotage avec démarrage du moteur au point mort	●
Filtre de pilotage	●
Filtre d'aspiration	●
Frein de stationnement de rotation	●
Frein de stationnement de translation	●
Système de translation à deux vitesses	●
Soupape pour conduite supplémentaire	●

CABINE

Climatisation*	●
Radio AM/FM	●
Plateau antidérapant	●
Repose-poignet	●
Dégivreur	●
Porte-gobelet	●
Avertisseur sonore électrique	●
Tapis de plancher	●
Chauffage	●
Ceinture de sécurité rétractable	●
Cabine ROPS/OPG	●
Prise électrique additionnelle 12 V (intérieur)	●
Prise électrique additionnelle 12 V (extérieur)	○
Pare-soleil (pare-brise (type rigide))	○
Siège suspendu inclinable (tissu)	●
Lave-glaces	●
Essuie-glace	●

TOIT À 4 MONTANTS

Plateau antidérapant	●
Repose-poignet	●
Porte-gobelet	●
Avertisseur sonore électrique	●
Tapis de plancher	●
Ceinture de sécurité rétractable	●
Toit abri ROPS/OPG	●
Prise électrique additionnelle 12 V (intérieur)	○
Siège suspendu inclinable (vinyle)	●

ÉCLAIRAGE

Feux avant supplémentaires sur le toit de la cabine	○
Feux avant supplémentaires sur le toit à 4 montants	○
2 feux de travail	●
2 feux de travail DEL	○

TOURELLE

Levier de fonction auxiliaire (AFL)	○
Soupape auxiliaire de surcharge	○
Batteries 1 x 55 Ah	●
Batteries 1 x 70 Ah	○
Interrupteur de déconnexion des batteries	●
Accumulateur de pilotage	○
Rétroviseur	●
Silencieux d'échappement	○
Contrepoids additionnel de 190 kg	○

CHÂSSIS INFÉRIEUR

Patin à crampon de 300 mm	○
Patin de chenille de type pad de 300 mm	○
Patin en caoutchouc de 300 mm	●

ÉQUIPEMENT FRONTAL

Circuit d'assistance	○
Ligne hydraulique additionnelle	●
Bague HN	●
Clapet de sécurité pour le bras	●
Clapet de sécurité pour la flèche	●
Bras de 1,17 m	○
Bras de 1,52 m	●

DIVERS

Système anti-vol**	○
--------------------	---

Les équipements de série et en option peuvent varier selon le pays. Veuillez donc consulter votre concessionnaire Hitachi pour davantage de détails.

* Contient des gaz à effet de serre fluorés, Type de réfrigérant : HFC-134a, PRG : 1 430, Quantité : 0,65 kg, CO₂e : 0,93 tonne.

** Hitachi Construction Machinery ne saurait être tenu pour responsable d'un quelconque vol, ce type de système étant seulement conçu pour minimiser le risque de vol.

Avant d'utiliser cet engin, y compris la fonction de communication par satellite, dans un pays autre que l'un des pays de destination, il peut s'avérer nécessaire d'y apporter des modifications de sorte qu'il soit conforme aux réglementations locales (notamment aux normes de sécurité) et aux exigences légales de ce pays particulier. Veuillez ne pas exporter ou utiliser cet engin hors du pays dans lequel il est destiné à être utilisé, tant que cette conformité n'est pas confirmée. Veuillez contacter votre concessionnaire Hitachi pour toute question relative à la conformité.

Ces spécifications peuvent être modifiées sans avis préalable.

Illustrations et photos présentent les modèles standards et peuvent comporter ou non l'équipement en option ; les accessoires et tout l'équipement standard peuvent présenter quelques différences au niveau des couleurs et des caractéristiques.

Avant d'utiliser l'engin, veuillez lire attentivement le Manuel de l'opérateur pour un fonctionnement correct.

